



A-KLASSE PASSAU SAISON 2016/2017

• FUSSBALL • JAHRGANG XXXIV •



SG-Journal

Ausgabe Nr. 11

**SG Preming -
VfB Passau-Grubweg**

Aktuelles auch im Internet:
www.sg-preming.de



**Ruhestandsplanung
Endl GmbH**
Für Ihre Goldenen Zeiten

Die Alternative zu Private Banking



Passauer Straße 7

94104 Tittling

08504 / 73400 0

www.Endl-Ruhestandsplanung.de

HAUSTECHNIK

Robert Geier

Meisterbetrieb



Passauer Str. 78 · 94104 TITTLING

Tel. 08504/900988 · Fax 08504/900986

Mobil 01 71/6983831

ZEIT FÜR EINE SONNIGE ZUKUNFT.



Gebäudetechnik



Lichttechnik



Kommunikation

ELEKTROTECHNIK
PHOTOVOLTAIK



Photovoltaik



Sicherheitstechnik



E-Prüfung

**elektro
berger.tom** GmbH

Ganz schön auf Draht.

elektro berger.tom GmbH - Inhaber Thomas Berger

Gehersberger Str. 3 - 94104 Tittling - Tel. 08504 922 455 - Fax 08504 922 456 - info@elektrobergertom.de - www.elektrobergertom.de

21. Spieltag - A-Klasse Passau 2016/2017

SG Preming - VfB Passau-Grubweg

Sehr geehrte Sportfreunde,

ich möchte Sie alle recht herzlich willkommen heißen, im Preminger Waldstadion. Ein ganz besonderer Gruß gilt unseren heutigen Gästen aus Grubweg und den eingeteilten Schiedsrichtern, Franz-Xaver Ritzinger, DJK Fürsteneck (Reserve) und Bernhard Enzesberger, SV Oberpolling (Erste).

Man muss unserer Mannschaft derzeit ein Komplement aussprechen. Drei Spiele sind absolviert, davon wurden zwei gewonnen. Auch bei der knappen 0:1 Niederlage, letzte Woche in Haselbach, hat sich das Team sehr gut präsentiert und hätte sich mindestens einen Punkt verdient gehabt. Leider hat uns in diesem Spiel das notwendige Glück, beim Torabschluss, gefehlt. Es ist jedoch mehr als erfreulich, wie geschlossen sich die Mannschaft, in allen Spielen gezeigt hat.

Es wird bis zur letzten Minute gekämpft und gefightet. Der Zusammenhalt innerhalb unserer Truppe ist derzeit hervorragend, so ist es auch nicht verwunderlich, dass die Stimmung deutlich besser ist, als noch vor der Winterpause. Mit den genannten Tugenden und Spaß am Fußball, heißt nun auch noch, die verbleibenden Spiele in der Rückrunde zu bestreiten.

Unser heutiger Gegner, **VfB Passau Grubweg**, hat am letzten Spieltag seinen Negativlauf durchbrochen und im Derby gegen die Bataven ihren ersten Sieg nach der Winterpause eingefahren. Platz eins scheint mittlerweile außer Reichweite. Letztendlich heißt es für das Team um Trainer Schiermeier Joe, die notwendigen Punkte, zur Absicherung des zweiten Tabellenplatzes, zu holen.

Die Redaktion wünscht ein verletzungsfreies Spiel und dem Schiedsrichter einen guten Pfiff.

Hinweis auf Jugendheimspiele:

F-Jugend:	Di., 02.05., 18:00 Uhr:	Preming – Eging am See
E-Jugend:	Sa., 29.04., 11:15 Uhr:	Preming – Kellberg
D-Jugend:	Fr., 05.05., 18:00 Uhr:	Preming – Schalding-Heining
C-Jugend:	Sa., 22.04., 14:15 Uhr:	Preming – Salzweg

Gut. Für die Region Passau!

835 Vereine und
Organisationen mit knapp
1,2 Mio. € unterstützt*
*2009/2010

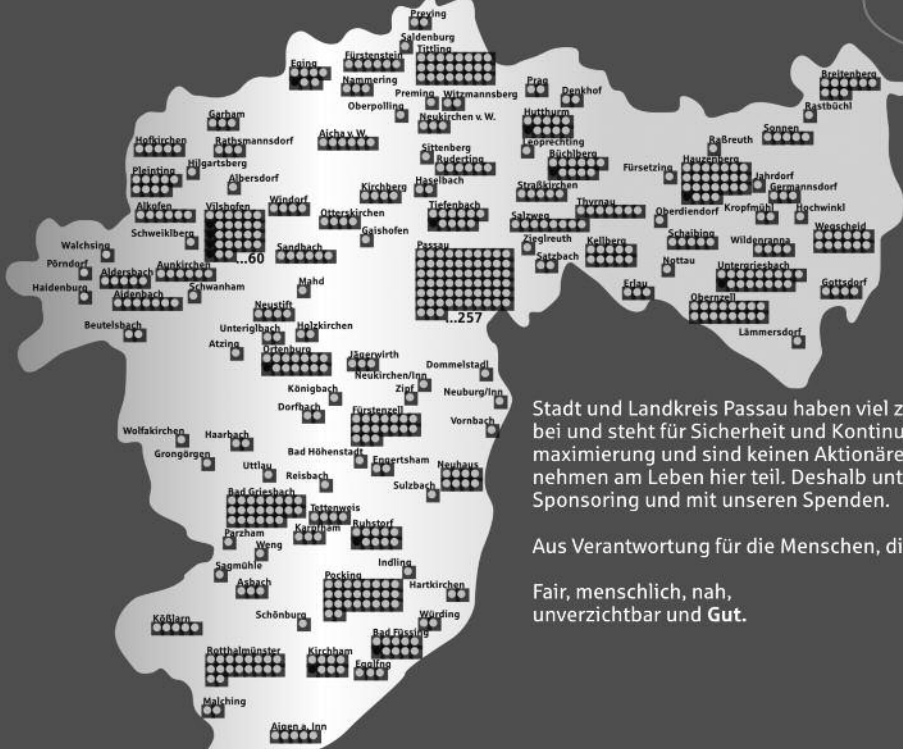

Stadt und Landkreis Passau haben viel zu bieten. Die Sparkasse Passau trägt dazu bei und steht für Sicherheit und Kontinuität. Wir orientieren uns nicht an Gewinnmaximierung und sind keinen Aktionären verpflichtet. Wir sind Teil der Region und nehmen am Leben hier teil. Deshalb unterstützen wir viele Maßnahmen durch Sponsoring und mit unseren Spenden.

Aus Verantwortung für die Menschen, die hier leben und arbeiten.

Fair, menschlich, nah,
unverzichtbar und Gut.



Landgasthof Schmalhofer

*am Dreiburgensee im
schönen Dreiburgensland*

Dorfstraße 9 / Rothau - 94104 Tittling
Tel. 08504/1627 - Fax 08504/922116



PREIS

MALERBETRIEB

Große Auswahl an
Farben, Tapeten und
Bodenbelägen
in unserem Fachgeschäft

Färbergasse 12
94104 Tittling

Telefon 08504 / 3452
Telefax 08504 / 3452

VfB meldet sich im Derby zurück

A-Passau: 2:0 gegen Batavia / Spitzenreiter mit Arbeitssieg

Der VfB Passau-Grubweg hat seine kleine Negativ-Serie beendet und im Derby gegen die Bataven den ersten Sieg im neuen Jahr eingefahren. Spitzenreiter SG Neukirchen/Engertsham hatte beim Gastspiel in Hacklberg mehr Mühe als erwartet, behielt am Ende aber mit 2:0 die Oberhand.

Hacklberg – SG Neukirchen a.l./Engertsham 0:2: Ein hart erarbeiteter Sieg des Spitzenreiters, der sich gegen gut kämpfende Hacklberger schwer tat. Gelb-Rot: Christian Chis (H/21.). Tore: 0:1 Sebastian Schmid (43.); 0:2 Philipp Lindinger (53.). SR Willi Wagenpfeil (Hofkirchen); 85.

VfB Passau – Batavia Passau 2:0: Der VfB ist zurück in der Spur! Nach zögerlichem Beginn ging Grubweg per Elfmeter in Führung. Im 2. Durchgang zeigte der VfB gute Aktionen und hatte zahlreiche Chancen zu einem höheren Sieg. Tore 1:0 Florian Wintersberger (12./Elfmeter); 2:0 Dominik Eisenreich (48.). SR Hans-Jürgen Zimmermann (Patriching); 100.

Ruderting II – Fürstenstein 2:0: Ein verdienter Sieg über 90 Minuten betrachtet. Tore: 1:0 Michael Groß (84.); 2:0 Marco Schlattl (87.). SR Marcelo Schrötter (VfB Passau); 50.

Nammering – Neukirchen v.W. 2:5/ Tore: 0:1 Patrick Wimmer (8.); 0:2 Michael Kling (24.); 0:3 Matthias Meier (60.); 0:4 David Sigmüller (72.); 0:5 Martin Winkler (80.); 1:5 Stephan Traxinger (81./Elfmeter); 2:5 Martin Braumandl (85.). SR Christoph Stockinger (Pocking); 100.

Eintracht Passau – Straßkirchen II 3:0/ Tore: 1:0 Markus Bauer (25.); 2:0 Fisnik Rasani (63.); 3:0 Hamdi Alija (92.). SR Siegfried Steinbauer (Aunkirchen);

Haselbach – Preming 1:0: In einem zerfahrenen Spiel brachte das frühe 1:0 durch Ernesto Himpsl (8.) bereits die Entscheidung. Gelb-Rot: Alexander Watzinger (H/91.). SR Hans Schriefer (Windorf); 110.

A-Klasse Passau: (Res. in Klammern)

Haselbach – Preming	1:0 (5:0)
Ruderting II – Fürstenstein	2:0
Hacklberg – Neukirchen/Engertsham	0:2 (1:0)
Eintracht PA – Straßkirchen II	3:0 (5:3)
Nammering – Neukirchen v.W.	2:5 (2:0)
VfB Passau – Batavia Passau	2:0 (1:0)
Fürstenzell II – Salzweg II	3:1

Tabelle I. Mannschaft:

1 Neukirchen/Engertsham	20	63 : 18	54
2 VfB PA-Grubweg	20	68 : 20	47
3 Neukirchen v.W.	20	78 : 49	38
4 Eintracht Passau	20	46 : 38	37
5 Fürstenzell II	20	50 : 32	36
6 Batavia Passau	20	56 : 31	32
7 Fürstenstein	20	42 : 31	31
8 Straßkirchen II	20	38 : 40	29
9 Haselbach	20	33 : 41	23
10 Nammering	20	25 : 43	21
11 Preming	20	24 : 55	16
12 Ruderting II	20	21 : 65	14
13 Hacklberg	20	21 : 62	13
14 Salzweg II	20	33 : 73	13

Tabelle II. Mannschaft:

1 Haselbach II	17	63 : 17	44
2 Neukirchen/Engertsham II	16	57 : 13	41
3 Straßkirchen III	14	49 : 22	27
4 Neukirchen v.W. II	15	44 : 29	23
5 VfB PA-Grubweg II	16	42 : 44	23
6 Preming II	14	34 : 36	20
7 Eintracht Passau II	17	32 : 60	19
8 Nammering II	16	30 : 59	15
9 Batavia Passau II	14	25 : 27	13
10 Hacklberg II	14	22 : 48	12
11 Fürstenstein II	15	15 : 58	2



Der 21. Spieltag (Rückrunde)



Samstag, 15.04.17 - 13:00 Uhr	DJK Straßkirchen II	-	TSV Nammering
15:00 Uhr	SG Preming	-	VfB Passau-Grubweg
	FC Salzweg II	-	DJK Haselbach
	SV Fürstenstein	-	FC Fürstenzell II
	SG Neukirchen a.l./Engertsham	-	FC Ruderting II
	SV Neukirchen v.W.	-	SpVgg Hacklberg
	SC Batavia Passau	-	DJK Eintracht Passau

CHRISTIAN

DENK

KFZ-MEISTERBETRIEB

AUFBEREITUNG | REPARATUR | SERVICE

Tel 08504/3932

mail@kfz-denk.de

Waldweg11

Mobil 0151/12783145

www.kfz-denk.de

94104 Tittling



KIENINGER-BAU

KIENINGER-BAU GmbH

Ranfelser Straße 17 · 94579 Zenting

Telefon 09907 530 · Fax 09907 1070

info@kieninger-bau.de · www.kieninger-bau.de

Blumen aktuell



Wilhelm
Blumen aktuell e.K.
Meisterbetrieb

Rothauer Str. 3
94104 TITTLING
Tel. 08504/93177
Fax 08504/93178

Ihr Fachgeschäft für zeitgemäße Floristik

Wir bieten:

- das gewohnte, großzüg. Schnittblumenangebot
- aktuelle Hochzeitsfloristik
- zeitgemäße, umweltorientierte Trauerfloristik
- Fleurop-Service
- besondere Allerheiligenfloristik
- originelle, floristische Ideen zu jedem Anlass
- großes Sortiment an besonderer Keramik
- moderne Trockenfloristik
- Raum- und Wintergartenbegrünung
- Hydrokultur, Zimmerbrunnen und Wasserspiele
- Dekorationen im Innen- und Außenbereich
- besondere Kübelpflanzen, Beet- und Balkonpflanzen



Der nächste Spieltag:

Sonntag, 23.04.17 - 15:00 Uhr	DJK Eintracht Passau	-	SG Preming
	SV Neukirchen v.W.	-	SG Neukirchen a.I./Engertsham
	SpVgg Hacklberg	-	DJK Straßkirchen II
	FC Fürstenzell II	-	FC Ruderting II
	DJK Haselbach	-	SV Fürstenstein
	TSV Nammering	-	SC Batavia Passau
	VfB Passau-Grubweg	-	FC Salzweg II

Fußball I. und II. Mannschaft



Preminger Torschützen 2016/2017

I. Mannschaft:



- 5 Pauli Sigi
- 3 Falkner Florian
- 3 Kurzböck Marco
- 2 Bredl Tobias
- 2 Bürgermeister Manuel
- 2 Köberl Sebastian
- 2 Stemp Martin
- 1 Grünberger Christian
- 1 Konte Ibrahim
- 1 Resch Tobias
- 1 Fischer Joe
- 1 Eigentor

II. Mannschaft:

- 10 Mittendorfer Marcel
- 9 Pauli Sigi
- 3 Köberl Johannes
- 2 Grünberger Christian
- 2 Höllrigl Manfred
- 2 Uhrmann Christoph
- 1 Grum Sebastian
- 1 Hain Alfred
- 1 Bürgermeister Marco
- 1 Koller Marcel
- 1 Lindbüchl Patrick
- 1 Wilhelm Christian



Happy



Birthday

- 15.04. Oriola Yusuf
- 16.04. Köberl Johannes
- 16.04. Reinhart Josef sen.
- 17.04. Friedberger Josef
- 19.04. Denk Hermann
- 19.04. Zauhar Herbert
- 20.04. Geier Wilhelm
- 20.04. Jahrstorfer Peter
- 20.04. Koller Tobias
- 21.04. Roll Marcel
- 21.04. Streibl Alfred
- 23.04. Mader Jonas

- 25.04. Bredl Alois
- 26.04. Glauch Günther
- 27.04. Borges Nico
- 27.04. Brunner Johann jun.
- 27.04. Praml Julia
- 28.04. Brenninger Thomas
- 28.04. Kannamüller Friedrich
- 28.04. Reitberger Corinna
- 29.04. Berndl Fabian
- 29.04. Graf Matthias
- 29.04. Hilgart Thomas

ausgetreten: Baumgärtner Jesse James

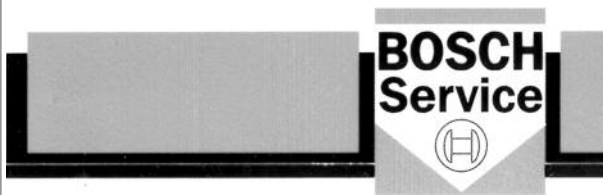
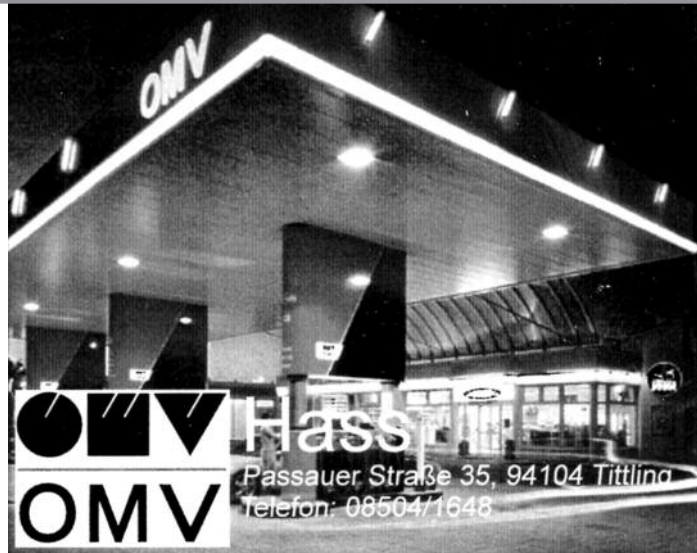

Hasslauer

Ihr Partner rund ums Auto!

Passauer Straße 31, 94104 Tittling,
Tel.: 08504/9132-0, Fax: 08504/9132-8



Glaseri Hubert Berger

Gewerbegebiet Eisensteg • 94104 Tittling

Telefon 08504/4541 • Telefax 08504/5630

Ehrung langjähriger Mitglieder.

Im Rahmen der Jahreshauptversammlung am 25.02.2017 im Gasthaus Bürgermeister, wurden viele Mitglieder für Ihre langjährige Treue zur SG Preming ausgezeichnet. Geehrt wurden die anwesenden Mitglieder für 20-Jährige, 30-Jährige, 35-Jährige und 40-Jährige Mitgliedschaft. Ich möchte mich nochmals bei allen für die jahrelange Verbundenheit zu unserer Sportgemeinschaft bedanken!



Bildunterschriften für das Foto (SG Preming) mit den geehrten Mitgliedern:

Von links:

Christian Grünberger, Herbert Stadler, Johann Koller, Josef Bürgermeister, Max Graml, Peter Maier, Martin Blöchl, Erwin Birkmann, Alfred Huber, Erich Fink, Erwin Öttl, Josef Schreindl, Johann Brunner jun., 1. Bürgermeister Helmut Willmerding, BLSV-Vertreter Walter Knoller.



www.Kreilinger.de

**SPENGLEREI
KREILINGER**

 Franz@Kreilinger.de

Franz Kreilinger

Tel.: 08504/3884

Mobil 0170-2866242

Fax.: 08504/4517

Hinterbuchet 30

94538 Fürstenstein

Hier könnte Ihre Werbung stehen!!!

Wollen Sie unseren Verein mit Ihrer Werbung im SG-Journal unterstützen?

Wenden Sie sich bitte an den Vereinsvorstand.

**HOMOLKA
HOLZBAU** G
M
B
H



Zimmerei · Schreinerei

Holzbauten ◦ Dachstühle ◦ Dacheindeckungen ◦ Altbau-
sanierungen ◦ Abbundzentrum ◦ Fensterbau ◦ Wintergärten
◦ Treppenbau ◦ Türen ◦ Balkon

Wohngesunder Holzhausbau (Holzrahmen- und Blockhaus)
nach baubiologischen Grundsätzen

Englburger Straße 46 · 94104 TITTLING
Telefon 08504/4141 · Fax 08504/4284
www.homolka-holzbau.de • info@homolka-holzbau.de



Vereinsausflug nach Uderns „ZILLERTAL“



Sa., 09.09.17 bis So., 10.09.17

Samstag: 06.00 Uhr: Abfahrt mit Reisebus Sieghart mit Fahrer Fredi Huber

17.00 Uhr: **Hotelbelegung 3 Sterne Hotel „Standlhof“** www.standlhof.at
Dorfstraße 48, A-6271 Uderns im Zillertal

Sonntag: 20.30 Uhr: Ankunft am Sportgelände Preming

Der detaillierte Programmablauf wird bis Mitte
Juni 2017 ausgearbeitet.

Hier unsere Reisepreise

Erwachsene u. Jugendliche ab 16 Jahre:	108 €/Person im DZ
Erwachsene:	118€/Einzelzimmer
Kinder bis 11 Jahre:	42 €/Kind/im DZ
Kinder/Jugendliche 12 – 15 Jahre:	58 €/Person/im DZ

**Anmeldung ab sofort gewünscht bei: Christian Endl,
Tel. 0151/598 49 251 o. 08504/4903**

Die Organisatoren Heinz Lorenz und Christian Endl

■ ■ ■ ■

Oswin Städele

Malermeister /
Farbenhandel

Englburg 12
94104 Tittling
Tel.: 08504 / 1548
e-mail: farbenhandel.staedele@web.de

Ausführung von Baggerarbeiten

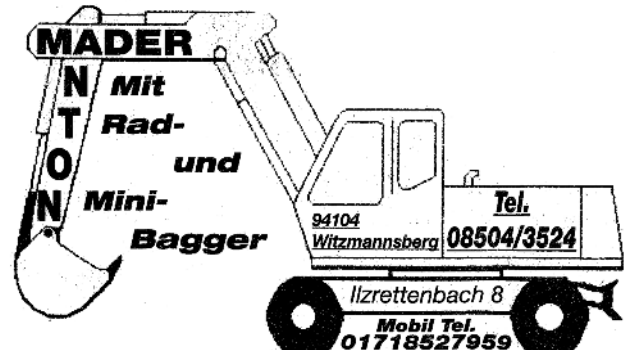

*Erdarbeiten - Baugruben
Außenanlagen - Rohrgraben
Zufahrten - Pflanzbeete usw.*

**Wagner GmbH
Metzgerei**

*Seit 50 Jahren Qualität aus eigener
Schlachtung und Herstellung!*

Partyservice

Mit uns bleiben Sie am Ball,
wenn es um Ihre Party geht.

Bayerwaldstrasse 15 - 94169 Thannberg Telefon: 08544/569
Lederergasse 9 - 94104 Tittling Telefon: 08504/1745

Festbierprobe 2017 bei Wolferstetter Bräu

Es ist bereits alljährliche Tradition, dass uns die Brauerei Wolferstetter zu einer Festbierprobe einlädt. Anwesend waren alle Veranstalter von Festivitäten im Jahr 2017. Die gesellige Runde fand im Wolferstetter Keller in Vilshofen statt.

Eine Abordnung aus Vorstandschaft- und AH-Preming war begeistert von der guten Qualität des Bieres und der zünftigen „Blosn“.



Foto: Die Preminger Abordnung mit Brauerei-Chef Huber Georg (Mitte).

Veranstaltungsvorschau auf Preminger Feste im Jahr 2017

<u>Bergzunder:</u>	Fr., 09.06.2017	Preminger Höhe
<u>GIGA-Night/Bergfest:</u>	Fr., 14. bis So., 16.07.2017	Preminger Höhe
<u>Oktoberfest:</u>	Sa., 23.09.2017	Bürgermeisterstadl Preming

DONAUBAUER GmbH

Schulstraße 22 • 94169 Thurmansbang
Telefon: 08504 / 30 63 • Telefax: 08504 / 36 50

Bauunternehmen: Beratung und Planung, Ausführung aller Erd- und Bauarbeiten
Baustoffhandel: Preisgünstiger Verkauf sämtl. Bauwaren ab Lager und frei Baustelle
Containerdienst: Absetzmalen und Mietcontainer - platzsparend und sauber
Fuhrunternehmen: Schüttguttransport und Anfahrt mit Kranwagen
Erdbewegungen: Minibagger - Baggerlader - Mobilbagger - Radlader



RUFEN SIE AN • WIR BERATEN SIE GERNE !

Josef Friedberger
Haustechnik GmbH

Beratung
Planung
Montage
Verkauf

94104 Tittling Herrenstr. 24A
Tel. 08504 / 2086 • Fax 2088

ILG ENERGIE

ILG



94538 Fürstenstein
Tel.: 08504/957579-0
www.ilg-energie.de



Elektroinstallation
Elektro-Geräte
Licht-Design

- Photovoltaik
- Elektroinstallation
- Licht-Design
- Elektro-Geräte

Unsere neuen erweiterten Öffnungszeiten: Montag - Freitag 8.00 - 18.00 Uhr, Samstag 8.00 - 13.00 Uhr

Grafenring 1 - 94104 Witzmannsberg
Tel. 08504/93378

Montag Ruhetag
Sonntag von 14:00 bis 17:00 Uhr geschlossen



Gasthaus
zum Bründl

Neue Verkaufshütte für Christkindlmarkt

Wir haben in der Vorstandschaft vor einiger Zeit beschlossen, dass wir für unseren Stand auf dem Tittlinger Christkindlmarkt eine neue Verkaufshütte brauchen, da die alte Hütte mittlerweile in die Jahre gekommen ist. Es wurde nun, in Eigenregie, eine tolle neue Verkaufshütte erbaut, wie auch auf den Bildern zu sehen ist.

Ich möchte mich bei unseren „Zimmerern“ Öttl Mane, Endl Christian und Reitberger Franz ganz herzlich für Ihre geleistete Arbeit bedanken.

Danke sagen möchte ich auch an Söldner Gerhard aus Gehersberg, der uns den Bauplan erstellt hat und uns auch in seiner Werkstatt, mit seinem Werkzeug, hat arbeiten lassen.

(Grünberger)



www.sg-preming.de



www.sg-preming.de

*Hier könnte
Ihre Werbung
stehen!!!*

Wollen Sie unseren Verein
mit Ihrer Werbung im
SG-Journal unterstützen?

Wenden Sie sich bitte an
den Vereinsvorstand.

AUTO-KRONPASS



Reifenservice
Abschleppdienst

94104 Tittling · Tel. 08504/2947

FRÖHLER

94104 Kafering 6 bei Tittling
Tel. 08504/93190 • Fax 08504/93191
georg.froehler@t-online.de
www.rolladen-froehler.de

- /// Rolladen - Jalousien - Markisen
- /// Roll-Sectionaltore
- /// Fenster in Holz und PVC
- /// Zimmer- und Haustüren
- /// Lamellenvorhänge
- /// Wintergartenbeschattung

Tabellen unserer Jugendmannschaften

C-Jugend, Gruppe Passau Ost:

Platz	Mannschaft	Spiele	G	U	V	Torverh.	Differenz	Punkte
1	FC Eging am See	14	14	0	0	83 : 8	75	39
2	DJK Eintr. Patriching	13	11	0	2	65 : 17	48	30
3	SV Aicha v. Wald	13	11	0	2	40 : 10	30	30
4	DJK Straßkirchen	14	9	0	5	62 : 44	18	24
5	SG Preming	13	8	1	4	33 : 16	17	22
6	JFG Passau Donautal	14	5	3	6	34 : 29	5	18
7	FC Salzweg	13	5	1	7	27 : 32	-5	13
8	VfB Passau Grubweg	14	4	0	10	34 : 56	-22	12
9	(SG) FC Oberzell-Erlau	14	4	0	10	29 : 71	-42	9
10	(SG) FC Ruderting II	14	2	1	11	9 : 43	-34	4
11	1. FC 1911 Passau IV Mädchen (n.a.)	13	1	0	12	11 : 101	-90	3
12	(SG) SV Garham II zg.	11	3	0	8	0 : 0	0	0

D-Jugend, Kreisklasse Passau Ost:

Platz	Mannschaft	Spiele	G	U	V	Torverh.	Differenz	Punkte
1	DJK Jägerwirth	10	9	1	0	60 : 10	50	28
2	SV Pocking I	12	7	3	2	44 : 13	31	24
3	(SG) FC Ruderting I	12	6	6	0	21 : 12	9	24
4	SG Preming	13	6	2	5	36 : 26	10	20
5	SV Schalding-Heining II	12	5	2	5	23 : 24	-1	17
6	DJK-SV Dorfbach	12	4	4	4	28 : 28	0	16
7	1. FC Passau III	11	5	1	5	21 : 22	-1	16
8	(SG) SVG Ruhstorf/Rott	13	4	3	6	20 : 32	-12	15
9	DJK Straßkirchen	12	3	1	8	25 : 68	-43	10
10	VfB Passau Grubweg	12	2	1	9	12 : 40	-28	7
11	SV Aicha v. Wald	13	1	4	8	15 : 30	-15	7
12	DJK Eintr. Patriching zg.	0	0	0	0	0 : 0	0	0

Gebrüder KRENN

Inh. Josef Krenn – Granitwerke

Hörmannsdorf 28 – 94104 Tittling – Tel. 08504/1709, Fax 08504/4796
E-Mail: granit-krenn@t-online.de – Internet: www.granit-krenn.de

**Graniterzeugnisse aus unseren Granitwerken
und aus eigener Fertigung**

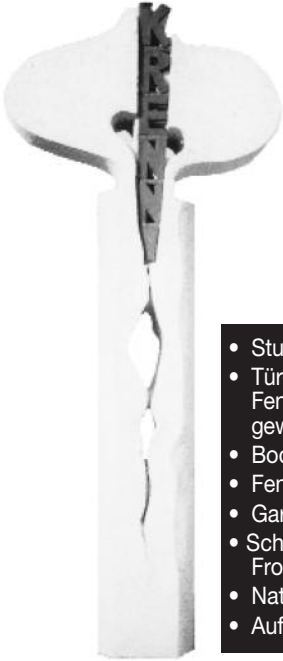

**Form
Farbe
Design**
und
Qualität
werden sie
überzeugen

- Stufen
- Tür- und Fenster-
gewände
- Bodenplatten
- Fensterbänke
- Gartensäulen
- Schotter,
Frostschutz
- Natursand
- Auffüllmaterial

- Leistensteine
- Grenzsteine
- Mauersteine
- Gartenmauern
- Böschungs-
pflaster
- Groß- und
Kleinpflaster

vKv

Verlag Schwarzbauer e. K.

- Stadtpläne
- Gemeindepläne
- Landkreiskarten
- Wanderkarten

in vielen Formaten und Ausführungen



Verlag – Kartografie – Veröffentlichungen

Bayerwaldring 10 • 94104 TITTLING

Tel.: 0 85 04 / 83 59 • Fax: 0 85 04 / 53 02

e-Mail: vkv-vgl@t-online.de

Baggerbetrieb Gerhard Söldner

Stützersdorf
Tel. 08504/5298

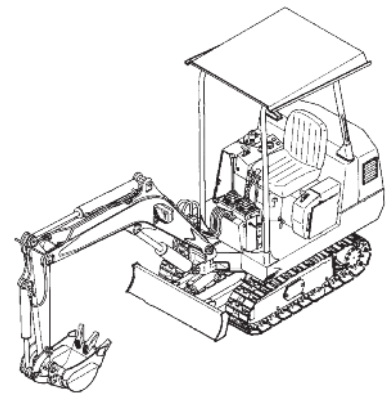

EURONICS XXL

Lindbüchl

EURONICS XXL Lindbüchl

Am Bahnhof 21
94078 Freyung
T +49 (0) 8551 96230
www.lindbuechl.de

MONTAG - FREITAG
9.00 - 18.00 Uhr
SAMSTAG
9.00 - 13.00 Uhr



EURONICS XXL Lindbüchl

Muggenthalerstr. 14
94104 Tittling
T +49 (0) 8504 91240
www.lindbuechl.de

MONTAG - FREITAG
8.30 - 18.00 Uhr
SAMSTAG
8.30 - 13.00 Uhr



Vielen Dank

an alle Firmen, die durch Ihre Werbe-Anzeige
in unserem SG-Journal die
SG Preming unterstützen.

Liebe Zuschauer und Mitglieder,
berücksichtigen Sie bitte
bei Ihren Einkäufen die inserierenden Geschäfte
aus unserem SG-Journal.

Dankeschön!

SG Preming – Vorstandschaft



Omnibusreisen **Hutzler** OHG

- **Linienverkehr**
- **Vereinsfahrten**
- **Betriebsausflüge**

94529 Aicha v. Wald
Telefon 0 85 44 / 18 85
Telefax 0 85 44 / 89 00
www.hutzler-busreisen.de



● OFFSETDRUCK



DORFMEISTER

Bahnhofstraße 6 - 94104 TITTLING
Tel. 08504/91 27-0 - Fax 08504/91 27-29
www.dorfmeisterdruck.de - info@dorfmeisterdruck.de

*Schaffen Sie sich Lebensräume
gehen Sie mit uns in die Zukunft*



*in
Harmonie*

*und
Behaglichkeit*

K.GRAF

Beraten

Internet: www.k-graf.de

E-mail: info@k-graf.de

Planen

Bauen

HÖRMANNSDORF 40 94104 TITTLING

TEL. 085 04/92 01 10 FAX 085 04/92 02 10

KOCHEN. SCHLAFEN. WOHNEN.

wohl fühlen

**Möbel
EMPL**

Muggenthalerstr. 23 | 94104 Tittling | Tel. 08504/1681
info@moebel-empl.de | www.moebel-empl.de

Anzeigenvertrag für eine Werbung im SG-Journal

zwischen der

Sportgemeinschaft Preming

und

.....
.....
.....

1. Vertragsgegenstand

Bei verschiedenen Verbandsrundenheimspielen (1. Mannschaft) und besonderen Anlässen der SG Preming e.V. erfolgt die Ausgabe des SG-Journals. Die Mindestauflage beträgt 50 Stück.

2. Vertragsvereinbarung

Der Auftrag gilt für die Anzeigengröße

- 1 Seite (DIN A 4) = 200,00 € + 19 % MwSt (38,00 €) = Jahresbetrag 238,00 €
 ½ Seite (DIN A 4) = 150,00 € + 19 % MwSt (28,50 €) = Jahresbetrag 178,50 €
 ¼ Seite (DIN A 4) = 100,00 € + 19 % MwSt (19,00 €) = Jahresbetrag 119,00 €

Der Vertrag beginnt zum jeweiligen Saisonstart und endet zum Saisonabschluss. Der Vertrag verlängert sich stillschweigend um ein Jahr, wenn er nicht drei Monate vor Ablauf schriftlich gekündigt wird. Dies gilt für beide Vertragspartner.

3. Zahlungsvereinbarung

Der Betrag wird jeweils zu Beginn des laufenden Vertragsjahres per Lastschrift abgebucht. Genannter Werbepartner (Mieter) ermächtigt die Sportgemeinschaft Preming widerruflich, den Gesamtbetrag dieser Anzeige vom nachfolgend genannten Konto einzuziehen:

Kontonummer:
Bank:
Bankleitzahl:

durch die Sportgemeinschaft Preming eingezogen.

Kombiwerbevertrag

Bei Abschluss eines Werbevertrages im SG-Journal und zusätzlich einem Bandenwerbevertrag ist die Homepagewerbung (50,00 €) kostenlos.

Datum,

.....
Sportgemeinschaft Preming
Grünberger, 1. Vorstand

.....
Firma, Stempel, Unterschrift

Beitrittserklärung

Hiermit trete/n ich/wir mit sofortiger Wirkung der Sportgemeinschaft Preming e. V. bei. Der jeweilige Mitgliedsbeitrag (Bei entsprechender Sparte bitte ankreuzen!) darf von meinem/unserem nachstehend genannten Konto abgebucht werden.

Name / Vorname:

Geburtsdatum:

.....
.....
.....
.....

Strasse, Nr.:

Postleitzahl, Ort:

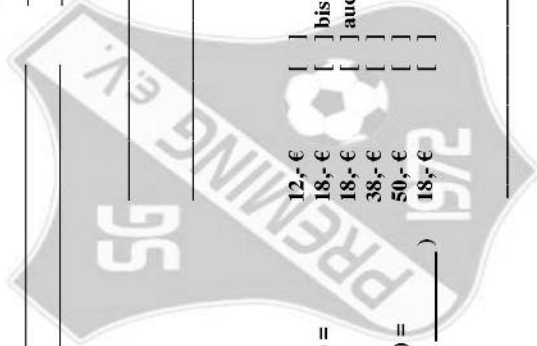

Jahresbeitrag für:

- Kinder (bis 14 J.) = 12,- € [] [] []
- Jugendliche (14 – 18 J.) = 18,- € [] [] [] bis 18. FB, danach selbst!
- Rentner = 18,- € [] [] [] auch bei Selbständigkeit!
- Erwachsene = 38,- € [] [] []
- Familien (inkl. Kind/er) = 50,- € [] [] []
- Bund, Zivi, Student (bis) = 18,- € [] [] []

Name der Bank:

Kontoinhaber:

Bankleitzahl (BIC):

Kontonummer (IBAN):

E-Mail:

Festnetz-Nr. (optional):

Handy-Nr. (optional):

Ort

Datum

Unterschrift

Metzgerei Ranzinger

Herrenstr. 2
94104 Tittling
Tel.: 08504/3000
Fax: 08504/918672
e-mail: egon.ranzinger@online.de

... denn uns ist Fleisch nicht "wurst"!

Der Metzger Ihres Vertrauens bietet:

- Partyservice für besondere Anlässe •
- Ripperlessen •
- Geschenkgutscheine •
- Plattenservice •

Bewährte Qualität aus Meisterhand seit 1974 in Tittling

www.sg-preming.de



www.sg-preming.de

Abschlepp- / und Pannendienst 0171 / 88 010 88
Neu- und Gebrauchtwagen, Meister - Werkstatt
Karosserie- Unfallinstandsetzung, Reifenhandel

Reparatur aller Fabrikate - Toyota Autohaus

seit 1974
AUTO SEIDL e.K.

Erlenweg 1-2, Rappenhof
94104 Witzmannsberg / Tittling
Tel.: 08504 / 93234



www.seidl-autohaus.de

Sport Michetschläger

Ihr Partner für guten Einkauf!

Marktplatz 29; 94157 Perlesreut; Tel.: 08555/267



Jeder Mensch hat etwas, das ihn antreibt.

Wir machen den Weg frei.

Mitgliedschaft bedeutet für unsere Kunden, dass sie eine einzigartige Beziehung zu uns aufbauen können. Mitglieder sind Miteigentümer, Träger und Kunden ihrer Bank. Als Bankteilhaber können Sie mitgestalten, mitentscheiden und mitverdienen.

Mehr als nur Bank...

**Raiffeisenbank
i. Lkrs. Passau-Nord eG**



Ihr SPORTPLATZ ist unser FACHGEBIET

- **unverbindliche und kompetente
BODENBERATUNG VOR ORT**
- **individuelle DÜNGUNGS-
+ PFLEGEKONZEPTE**
- **hochwertigste SPEZIALDÜNGER**



CUXIN

DCM
Deutsche CUXIN-Marketing GmbH
Internet: www.CUXIN.de
E-mail: mail@CUXIN.de

Die Allianz bleibt immer am Ball.

In unserem Fußballverein trifft man immer nette Leute, teilt gemeinsame Interessen und setzt sich füreinander ein. Wenn Sie einmal fachlichen Rat brauchen, sind wir gern für Sie da.



Versicherungsbüro Stadler Inh. Harald Stadler

Allianz Agentur
Herrenstr. 9 a
94104 Tittling
harald.stadler@allianz.de
www.stadler-allianz.de
Tel. 0 85 04.30.99
Fax 0 85 04.31.35

Allianz

SKRIBO

Dorfmeister

Schreiben | Schule | Schenken

Herrenstraße 1 • 94104 Tittling • Tel. 0 85 04 - 9 33 10
www.schreibwaren-dorfmeister.de

Tresdorf 7c • 94104 Tittling • Tel. 0 85 04 - 95 70 57
www.skribo-dorfmeister.de



Wir lassen keine
Baustelle
trocken!

GETRÄNKE-CENTER
ENDI

Maseringer Straße 3 • 94104 Tittling • Telefon (08504) 955119